

Dockline

Numéro d'article: HDLG40XXX



Aperçu:

Le système Dockline est l'assistant d'accostage parfait pour les camions et les remorques. Ceux-ci fournissent au conducteur des indicateurs clairs et visibles pour aider à l'approche du quai, réduire le temps d'accostage, les dommages à la cargaison et réduire les blessures possibles aux manutentionnaires de quai.

Caractéristiques principales:

- *Puissance de sortie:* 20/40 mW
- *Angle du ventilateur:* 30°
- *Durée de vie:* 3000-5000 heures
- *Étanchéité:* IP68
- *Type de projection:* Ligne
- *Montage:* Points de montage multiples 1 / 4-20 et M4
- *Principales caractéristiques:* Projette des lignes rouges ou vertes très visibles pour des applications à haute visibilité.
- *L'ensemble inclus:* Laser (focalisé à l'infini) monté dans le boîtier avec support

La série de projections sur la sécurité des dangers a été développée pour répondre aux préoccupations en matière de sécurité dans les entrepôts, les quais et les zones de chargement, ou dans toute zone de travail industrielle où l'équipement mobile lourd partage l'espace de travail avec les piétons. Ces produits ont été étudiés et développés par Laserglow en collaboration avec certains des principaux fabricants d'éclairage de l'industrie. Certains des produits de cette série sont également des systèmes de guidage idéaux pour l'approche des quais, l'empilage et le déchargement.

Spécifications:

Cette fiche technique a été générée spécifiquement pour l'article HDLG40XXX, conformément à votre demande, et les données de la série entière sont également affichées pour votre référence. Les spécifications propres à HDLG40XXX ont été mises en évidence ci-dessous en **rouge + gras**.

Type de projection (voir ci-dessous)	Ligne
Angle du ventilateur de projection (°)*	50, 100
Indice IP	67
Garantie standard (mois)	6
MTTF (heures d'opération)	10000
Bloc d'alimentation CA inclus	Oui
Poids (kg)	0.26
Source de courant	3-6 VDC

Toutes les spécifications sont basées sur des performances à pleine puissance. Les caractéristiques de sortie peuvent changer si le produit fonctionne à puissance réduite.

* D'autres angles de projection sont disponibles sur demande. Contactez notre équipe commerciale si votre application nécessite différents angles de projection.

Dessin dimensionnel - Facteur de forme laser: B9:

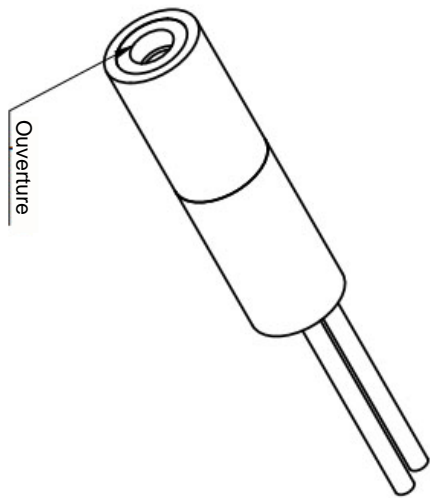

Retirez le capuchon avant pour accéder au réglage de la mise au point

Réglage de la mise au point
Vis de verrouillage

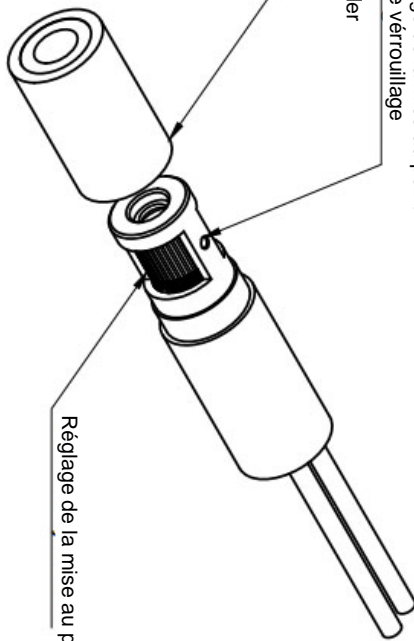

Réglage de la mise au point

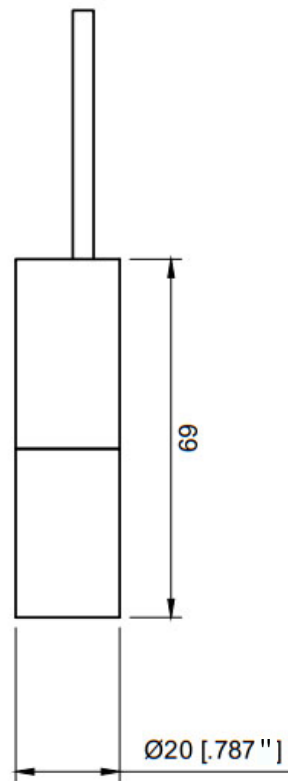

Titre









Brightline Premium

Technologies Laserglow

Les dimensions sont mm [pouce]

Accessoires:

Les accessoires les plus populaires pour le modèle HDLG40XXX sont indiqués ci-dessous.

Numéro d'article	Description	
 ABB000XXX	ABB-standard Support de montage standard Brightline	
 ABF05A3WX	ABF-N.American Brightline Premium 5V Power Supply (80-260 VAC, N. American plug) 3A w / WP connecteur Pour Brightline Premium uniquement	
 ADB000XXX	ADB-deluxe Support de montage Brightline Deluxe	
 ADB000XXX	ADB-deluxe Support de montage Brightline Deluxe	
 ADBC00XXX	Support de luxe avec pince à griffes	
 AMAC00XXX	Bras articulé avec pince à griffes	
 AMC000XXX	Pince de montage AMC Pince de montage réglable Filetage 1 / 4-20	
 AMMA00XXX	Bras de montage AMA Bras de montage articulé Filetage 1 / 4-20	
 HSTCRMIXX	Kit de déclenchement intelligent avec capteur de détection de mouvement intérieur	

POUR PLUS D'INFORMATIONS VEUILLEZ CONTACTER:

SOLUTIONS PROX-SECUR

5782 Boul. Thimens, Saint-Laurent, QC, Canada, H4R 2K9

Tel. (514) 333-0077

info@proxsecur.ca

Les données incluses dans cette fiche peuvent être sujettes à modification sans préavis.

Veillez confirmer les spécifications critiques avec notre personnel avant de passer commande.